

GÜVEN





İçme suyu, genel olarak güvenilir ve sağlıklı bir kaynaktır. Üretim tesisinden çıkan bu içme suyu ne kadar saf ve sağlıklı olursa olsun, musluğunuza gelinceye kadar berraklığında ve tadında kayıplar olacak ve kalitesinden ödün verecektir.

Peki içme suyunu sahip olduğu doğal kalitesine ve duruluğuna nasıl kavuşturacağız? İçme suyunun bu yolculuğunda topladığı ve beraberinde getirdiği bu kirlilikleri filtrelemek en kolay yol olacaktır.

Her çeşit filtreleme aracı kullanılarak bir çok filtreleme modeli türetilmiş ve filtre kullanımı suyun saflaştırılmasında olağan hale gelmiştir. Mekanik filtreleme prosesinde oldukça geniş ağızlı ve yıkanabilir filtre formatlarının kullanılması filtrelerin sürekli temiz tutulmasına imkan sağlamıştır. Bu filtreler büyük

boyuttaki kirliliklerin uzaklaştırmasında özellikle tercih edilir.

Hassas filtreleme prosesinde yüksek seviyelerde ve etkili sonuç elde edilir ancak bu filtreler yıkanabilir değildir ve kullanım süresi dolunca yerine yenisini almanız gerekmektedir. Bu filtreler içinden suyun geçebildiği ince kanallı partikül yakalayıcı özelliktedir ki bu özelliğinden dolayı zamanla kanalların tıkanması kaçınılmazdır.

İnce kanalların kombinasyonu ve suyun bu şekilde akışı nedeniyle az da olsa normal olarak suda bulunan bakterilerin üremesine zemin hazırlanmış olur. Piyasada bulabileceğiniz filtrelerde, filtremeyi engelleyen ve filtre ömrünü kısaltan bu bakterilerin üremesi konusunda kontrol sistemi yoktur.

ATLAS Filtre, dünya çapında 80'den fazla ülkeye ihracat yapan, önde gelen filtre üreticilerinden biridir. Misyonomuz; antibakteriyel, yüksek filtrasyon özellikli filtreler geliştirerek tüketicinin güvenliğini arttırmaktır. Microban tarafından üretilen bir antimikrobiyal madde içeren, yüksek teknoloji özelliği ile dikkat çeken ve içme suyu filtrasyon pazarındaki yerini alan patentli filtremiz SANIC ile gurur duyuyoruz. SANIC bu teknoloji ile bakteriyostatik özellik kazanır ve bakteri üremesini önler. SANIC; güvenilirliği ve tasarrufu bir arada sunan, diğer piyasa ürünlerine kıyasla daha uzun kullanım süresi ve daha etkili filtreleme garantisi veren, derin filtreleme prosesi kullanarak güvenilir ve saf içme suyu elde edilebileceğiniz bir üründür.

SANIC® Atlas Filtre markasıdır.

Microban® Microban International markasıdır.

KORUMA



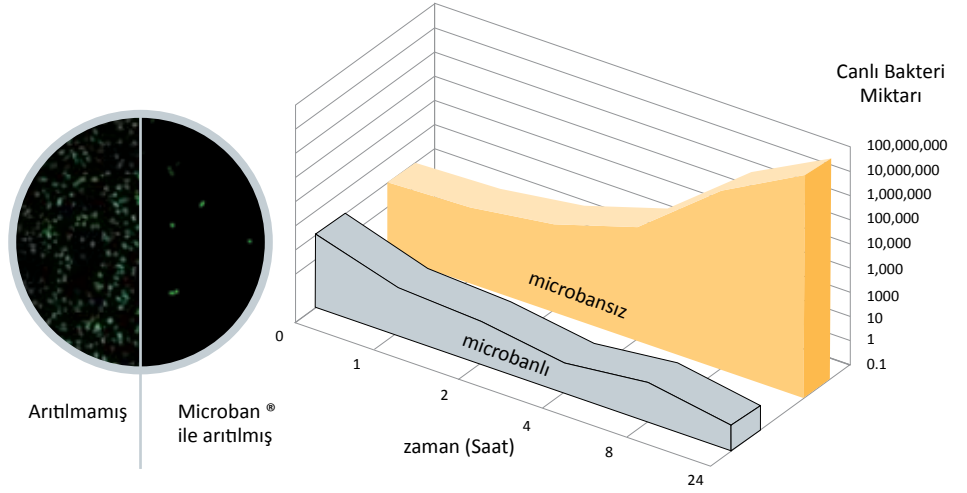

Su filtrasyon alanında dünya lideri olan ATLAS FİLTRE, en yüksek bakteriyostatik performansı elde etmek için antibakteriyel teknolojisinde dünya lideri olan Microban® ile birlikte çalışmaktadır.

Microban® antimikrobiyal SANIC® filtreler; yaşam döngüsü boyunca bakterilerin üremesiyle savaşır.

Microban® gümüşün biyosidal özelliklerinden faydalanır. Üretim aşamasında suyla temas eden bütün yüzeye gümüş bazlı aktif bileşen etki ettirilerek filtrelerin plastik yapısına Microban® dahil edilir. Bu yüzeyler antibakteriyel olurlar.

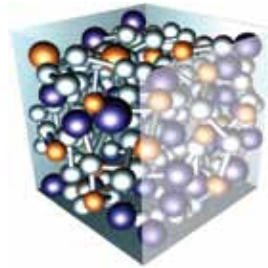

Gümüş, mikroorganizmaların metabolizmasını bloke eder, büyümelerini ve üremelerini engeller ve antimikrobiyel korumada çok işlevseldir.

SANIC® Avrupa'da BPD (Biyosidal Üretim Yönergesi) sertifikalıdır ve birçok Avrupa ülkesindeki içme suyu spesifik kullanım standartlarıyla örtüşür.

Microban® ile üretilmiş ürünler; Microban International denetiminde dünyada en çok tavsiye edilen ve analiz standartları ile kesin olarak bakteriyostatik etki garantisi verebilen Kuzey Carolina Laboratuvarlarında mikrobiyolojik testlere tabii tutulurlar.

Yapılan bağımsız testler; Microban® ile işlem görmemiş polipropilen kartuşlara ve housinglere kıyasla işlem gören polipropilen kartuş ve housinglerde 99.99 % daha az bakteriyel (E.coli) üreme (3.9 log) olduğunu göstermiştir. ISO 22196 Testleri; güvenilir bir laboratuvar olan IMSL (Endüstriyel Mikrobiyolojik Servisi, İngiltere) tarafından uygulanmış ve değerlendirilmiştir.

YENİLİK



Bakteriyostatik özellikli filtre kartuşları Uluslararası Patent Enstitüsü tarafından korunmaktadır. Atlas Filtre buluş üzerinde tüm ayrıcalıklı haklara sahiptir.

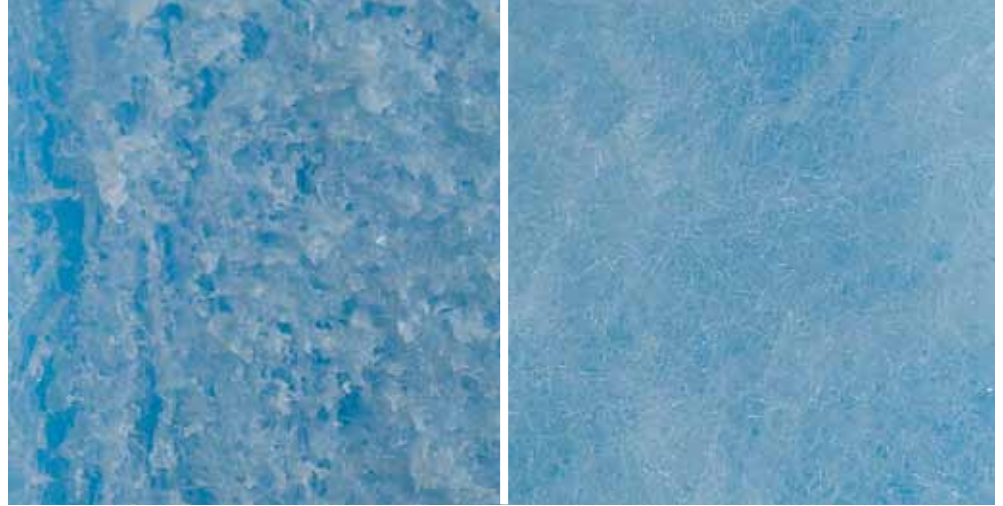

Amacımız; filtre kartuşlarının suyla temas eden ve suyu yönlendiren her bölümüne Microban® antibakteriyel koruyucuyu uygulayabilmektir ve tamamiyle yenilikçi bir proses olan, gümüş bazlı aktif bileşenlerin üretim döngüsünün özel bir bölümünde ürüne kazandırılması planlanmıştır.

Atlas Filtre, iki çeşit filtre kartuşu üretmek için iki farklı yöntem uygulamaktadır.

CPP SANIC® kartuş üretiminde gümüş bazlı aktif bileşenlerin her bölgeye geniş bir şekilde uygulanması, antibakteriyel processte her bir filtreleme gözeneğinin aktif rol oynaması demektir.

FA SANIC® kartuş üretiminde gümüş bazlı aktif bileşenler her filamente itina ile uygulanır. Böylece suyun daha geniş bir yüzeyde aktif bileşenlerle teması sağlanır.



Her iki durumda da antibakteriyel aktiflerle temas etmeme ihtimali adeta hiç yoktur. Bu da filtre kartuşlarının muhteşem bakteriyostatik performansının göstergesidir.

TEKNOLOJİ



Bakteriyostatik özellikli housingler Uluslararası Patent Enstitüsü tarafından korunmaktadır. Atlas Filtre buluş üzerinde tüm ayrıcalıklı haklara sahiptir.



Filtre elemanı olan kartuşlarda antibakteriyel koruma sağlayarak yeni bir ufuk açılmıştır. Atlas Filtre; başarılarına doymayacak ve yeniliklerine devam edecektir.

Teknolojik alt yapımızın güçlü olması; suyla temas eden tüm yüzeylerin Microban® antibakteriyel koruyucu ile kaplanması konusunda bizi teşvik etmiştir. Özel proses; plastik enjeksiyon prosedürü dahilinde aktif bileşenlerin ince bir tabaka halinde housing matrisine uygulanmasını kapsamaktadır. Housingin yarı saydam görünümü, aktif bileşenlerin orada olduğunu bir göstergesidir.

Filtrelerin normal bir şekilde çalışması sırasında antibakteriyel etki göstermede büyük sorumluluk kartuşlara düşmektedir. Burası bakteriyostatik performansın en etkin olduğu, yüzeydeki her bir noktanın suyla iletişime geçtiği ve istenmeyen misafirleri yok etmede güç kazanılan bölgedir.

Sirkülasyon durunca ve su durgunlaşınca housing çeperlerinde bakteriyostatik performans çıkabileceği en üst seviyeye ulaşır.



Patentli ürün olan DP SANIC® housingler; tekli, ikili ve üçlü kartuş olacak şekilde dizayn edilerek mono, duo ve trio modelleri şeklinde çeşitlendirilmiştir.

Bakteriyostatik etkileşimde başarılı sonuçlar elde edilmesi için; SANIC® housingler ile SANIC® kartuşlarının birlikte kullanılması önerilir. Bunun dışında bir kartuşla çalışılması durumunda housinglerin bakteriyostatik etki konusunda garantisi yoktur. Dolayısıyla antibakteriyel işlem görmemiş kartuşlar ile bakteriyostatik proseslerde çalışmanız tavsiye edilmez.

TEKNOLOJİ



Bakteriyostatik özellikli housingler Uluslararası Patent Enstitüsü tarafından korunmaktadır. Atlas Filtre buluş üzerinde tüm ayrıcalıklı haklara sahiptir.



Atlas Filtre; verdiği güven duygusuyla önemli bir noktada olan 3P Plus Housingler ile dünya çapında tanınmaktadır.

DP SANIC® housingler için aynı sistemde çalışan ve aynı aktif bileşenler içeren teknoloji kullanılmıştır. 3P Plus SANIC® housingler de Microban® antibakteriyel koruyucu ile geliştirilmiştir. Housingin yarı saydam görünümü, aktif bileşenlerin orada olduğunun bir göstergesidir.

Filtrelerin normal bir şekilde çalışması sırasında; antibakteriyel etki göstermede büyük sorumluluk kartuşlara düşmektedir. Burası bakteriyostatik performansın en etkin olduğu, yüzeydeki her bir noktanın suyla iletişime geçtiği ve istenmeyen bakterileri yok etmede güç kazanılan bölgedir.

Sirkülasyon durunca ve su durgunlaşınca housing çeperlerinde bakteriyostatik performans, çıkabileceği en üst seviyeye ulaşır.



3P Plus SANIC® housingler; tekli veya ikili kartuş olacak şekilde dizayn edilerek tekli ve dublex modeller biçiminde çeşitlendirilmiştir.

Bakteriyostatik etkileşimde başarılı sonuçlar elde edilmesi için; SANIC® housingleri ile SANIC® kartuşlarının birlikte kullanılması önerilir. Bunun dışında bir kartuşla çalışılması durumunda housinglerin bakteriyostatik etki konusunda garantisizdir. Dolayısıyla antibakteriyel işlem görmemiş kartuşlar ile bakteriyostatik proseslerde çalışmanızı tavsiye edilmez.

FA SANIC

POLİPROPİLEN İPLİK KARTUŞ FİLTRELER

ÜRÜN KODU	MODEL	BOY	FİLTASYON DEĞERİ	BOYUTLAR mm		
				A	B	C
				OD 2,40" x ID 1,10"		
SA5115406	FA 10 SANIC SX - 1 mcr	10"	1	250	61	28
SA5115408	FA 10 SANIC SX - 5 mcr	10"	5	250	61	28
SA5115409	FA 10 SANIC SX - 10 mcr	10"	10	250	61	28
SA5115411	FA 10 SANIC SX - 25 mcr	10"	25	250	61	28
SA5115414	FA 10 SANIC SX - 50 mcr	10"	50	250	61	28
SA5115419	FA 10 SANIC SX - 100 mcr	10"	100	250	61	28

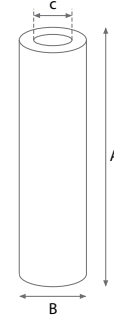

CPP SANIC

POLİPROPİLEN SPUN KARTUŞ FİLTRELER

ÜRÜN KODU	MODEL	BOY	FİLTASYON DEĞERİ	BOYUTLAR mm		
				A	B	C
				OD 2,40" x ID 1,10"		
SA5706506	CPP 10 SANIC SX - 1 mcr	10"	1	250	61	28
SA5706508	CPP 10 SANIC SX - 5 mcr	10"	5	250	61	28
SA5706509	CPP 10 SANIC SX - 10 mcr	10"	10	250	61	28
SA5706511	CPP 10 SANIC SX - 25 mcr	10"	25	250	61	28
SA5706514	CPP 10 SANIC SX - 50 mcr	10"	50	250	61	28

Basınç Kaybı Diyagramı

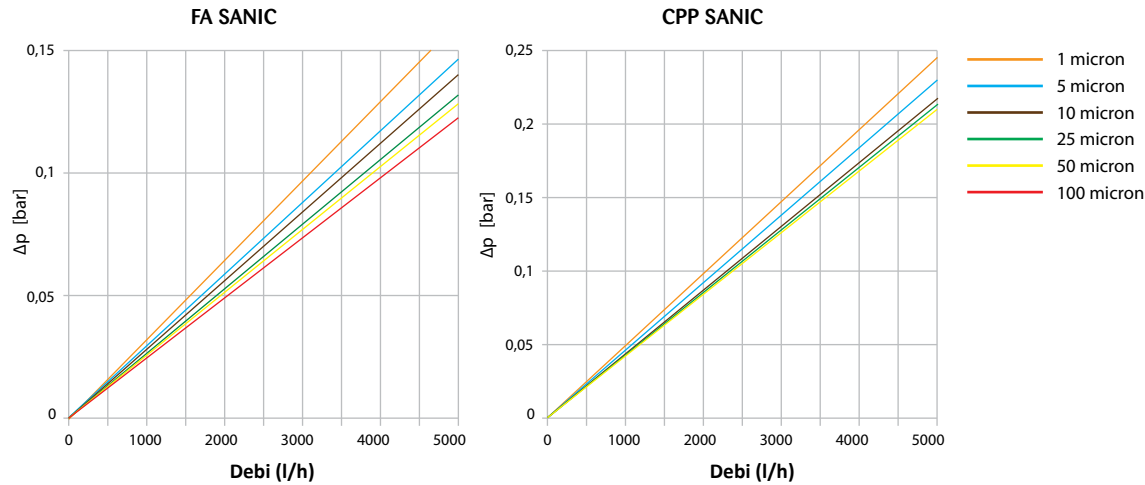

DP MONO SANIC

PİRİNÇ BSP BAĞLANTILI HOUSINGLER							
ÜRÜN KODU	MODEL	KARTUŞ BOYU	GİRİŞ/ÇIKIŞ	DIŞ YAPISI	BOYUTLAR mm		
					A	B	C
SA1380301	DP 10 MONO 1/2" OT SANIC	10"	1/2"	BRASS-BSP	325	122	107
SA1380401	DP 10 MONO 3/4" OT SANIC	10"	3/4"	BRASS-BSP	325	122	107
SA1380701	DP 10 MONO 1" OT SANIC	10"	1	BRASS-BSP	325	122	107
PLASTİK BSP BAĞLANTILI HOUSINGLER							
SA1380101	DP 10 MONO 1/4" IN SANIC	10"	1/4"	PLASTIC-BSP	325	122	107
SA1380201	DP 10 MONO 3/8" IN SANIC	10"	3/8"	PLASTIC-BSP	325	122	107
SA1380311	DP 10 MONO 1/2" IN SANIC	10"	1/2"	PLASTIC-BSP	325	122	107
SA1380411	DP 10 MONO 3/4" IN SANIC	10"	3/4"	PLASTIC-BSP	325	122	107
SA1380711	DP 10 MONO 1" IN SANIC	10"	1	PLASTIC-BSP	325	122	107
PLASTİK NPT BAĞLANTILI HOUSINGLER							
SA1380121	DP 10 MONO 1/4" NPT IN SANIC	10"	1/4"	PLASTIC-NPT	325	122	107
SA1380421	DP 10 MONO 3/4" NPT IN SANIC	10"	3/4"	PLASTIC-NPT	325	122	107
SA1380721	DP 10 MONO 1" NPT IN SANIC	10"	1	PLASTIC-NPT	325	122	107

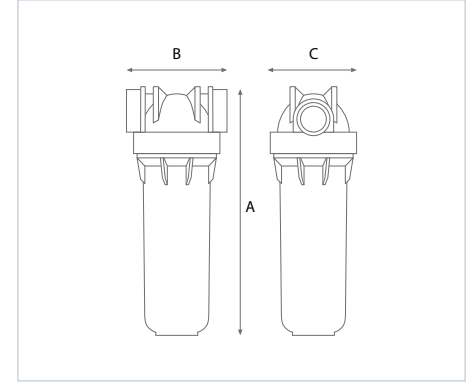

DP DUO SANIC

PİRİNÇ BSP BAĞLANTILI HOUSINGLER							
ÜRÜN KODU	MODEL	KARTUŞ BOYU	GİRİŞ/ÇIKIŞ	DIŞ YAPISI	BOYUTLAR mm		
					A	B	C
SA1390301	DP 10 DUO 1/2" OT SANIC	10"	1/2"	BRASS-BSP	325	228	107
SA1390401	DP 10 DUO 3/4" OT SANIC	10"	3/4"	BRASS-BSP	325	228	107
SA1390701	DP 10 DUO 1" OT SANIC	10"	1	BRASS-BSP	325	228	107
PLASTİK BSP BAĞLANTILI HOUSINGLER							
SA1390101	DP 10 DUO 1/4" IN SANIC	10"	1/4"	PLASTIC-BSP	325	228	107
SA1390311	DP 10 DUO 1/2" IN SANIC	10"	1/2"	PLASTIC-BSP	325	228	107
SA1390411	DP 10 DUO 3/4" IN SANIC	10"	3/4"	PLASTIC-BSP	325	228	107
SA1390711	DP 10 DUO 1" IN SANIC	10"	1	PLASTIC-BSP	325	228	107
PLASTİK NPT BAĞLANTILI HOUSINGLER							
SA1390121	DP 10 DUO 1/4" NPT IN SANIC	10"	1/4"	PLASTIC-NPT	325	228	107
SA1390421	DP 10 DUO 3/4" NPT IN SANIC	10"	3/4"	PLASTIC-NPT	325	228	107
SA1390721	DP 10 DUO 1" NPT IN SANIC	10"	1	PLASTIC-NPT	325	228	107

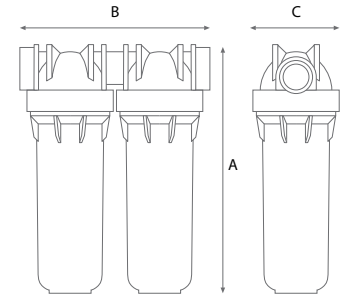

DP TRIO SANIC

PİRİNÇ BSP BAĞLANTILI HOUSINGLER							
ÜRÜN KODU	MODEL	KARTUŞ BOYU	GİRİŞ/ÇIKIŞ	DIŞ YAPISI	BOYUTLAR mm		
					A	B	C
SA1400301	DP 10 TRIO 1/2" OT SANIC	10"	1/2"	BRASS-BSP	325	336	107
SA1400401	DP 10 TRIO 3/4" OT SANIC	10"	3/4"	BRASS-BSP	325	336	107
SA1400701	DP 10 TRIO 1" OT SANIC	10"	1	BRASS-BSP	325	336	107
PLASTİK BSP BAĞLANTILI HOUSINGLER							
SA1400101	DP 10 TRIO 1/4" IN SANIC	10"	1/4"	PLASTIC-BSP	325	336	107
SA1400311	DP 10 TRIO 1/2" IN SANIC	10"	1/2"	PLASTIC-BSP	325	336	107
SA1400411	DP 10 TRIO 3/4" IN SANIC	10"	3/4"	PLASTIC-BSP	325	336	107
SA1400711	DP 10 TRIO 1" IN SANIC	10"	1	PLASTIC-BSP	325	336	107
PLASTİK NPT BAĞLANTILI HOUSINGLER							
SA1400121	DP 10 TRIO 1/4" NPT IN SANIC	10"	1/4"	PLASTIC-NPT	325	336	107
SA1400421	DP 10 TRIO 3/4" NPT IN SANIC	10"	3/4"	PLASTIC-NPT	325	336	107
SA1400721	DP 10 TRIO 1" NPT IN SANIC	10"	1	PLASTIC-NPT	325	336	107

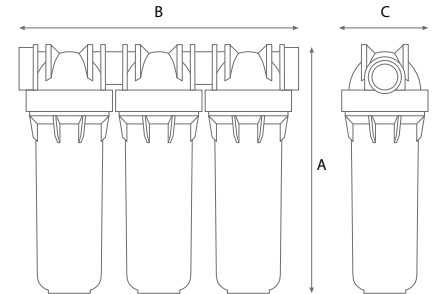

3P PLUS SANIC

PİRİNÇ BSP BAĞLANTILI HOUSINGLER

ÜRÜN KODU	MODEL	KARTUŞ BOYU	GİRİŞ/ÇIKIŞ	DIŞ YAPISI	BOYUTLAR mm		
					A	B	C
SA111T111	SENIOR PLUS 3P-MFO SX-SANIC	10"	1/2"	BRASS-BSP	315	133	130
SA111T411	SENIOR PLUS 3P-AFO SX-SANI	10"	3/4"	BRASS-BSP	315	133	130
SA111T711	SENIOR PLUS 3P-BFO SX-SANI	10"	1"	BRASS-BSP	321	145	130

PLASTİK BSP BAĞLANTILI HOUSINGLER

SA111T211	SENIOR PLUS 3P-MFP SX-SANIC	10"	1/2"	PLASTIC-BSP	315	133	130
SA111T511	SENIOR PLUS 3P-AFP SX-SANIC	10"	3/4"	PLASTIC-BSP	315	133	130
SA111T811	SENIOR PLUS 3P-BFP SX-SANIC	10"	1"	PLASTIC-BSP	321	145	130

PLASTİK NPT BAĞLANTILI HOUSINGLER

SA111T511	SENIOR PLUS 3P-AFP-NPT SX-SANIC	10"	3/4"	PLASTIC-NPT	315	133	130
SA111T611	SENIOR PLUS 3P-BFP-NPT SX-SANIC	10"	1"	PLASTIC-NPT	321	145	130

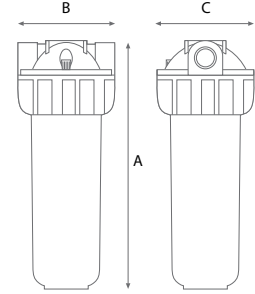

3P DUPLEX PLUS SANIC

PİRİNÇ BSP BAĞLANTILI HOUSINGLER

ÜRÜN KODU	MODEL	KARTUŞ BOYU	GİRİŞ/ÇIKIŞ	DIŞ YAPISI	BOYUTLAR mm		
					A	B	C
SA112T411	SENIOR DUPLEX PLUS 3P-AFO SX-SANIC	10"	3/4"	BRASS-BSP	315	275	130
SA112T711	SENIOR DUPLEX PLUS 3P-BFO SX-SANIC	10"	1"	BRASS-BSP	315	275	130

PLASTİK BSP BAĞLANTILI HOUSINGLER

SA112T511	SENIOR DUPLEX PLUS 3P-AFP SX-SANIC	10"	3/4"	PLASTIC-BSP	315	275	130
-----------	------------------------------------	-----	------	-------------	-----	-----	-----

PLASTİK NPT BAĞLANTILI HOUSINGLER

SA112T611	SENIOR DUPLEX PLUS 3P-AFP-NPT SX-SANIC	10"	3/4"	PLASTIC-NPT	315	275	130
-----------	--	-----	------	-------------	-----	-----	-----

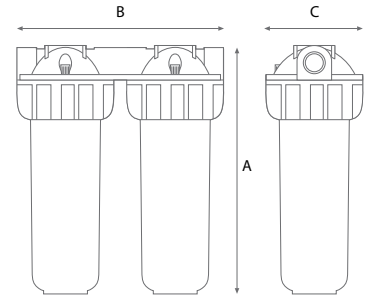



Microban® antimikrobiyal SANIC® filtreler;
endüstriyel, ticari ve içme suyu alanlarında kullanılan tüm arıtma prosesleri içinde
en koruyucu filtrasyon sistemidir.



Ayrıntılı Bilgi ve Sipariş için :
e-mail : bilgi@tusam.com.tr
web : www.tusam.com.tr
Phone : +90 850 302 0 392



SANIC® bir ATLAS FİLTRE markasıdır.

Markanın izinsiz kullanımı yasaktır ve suçlular hakkında dava açılabilir.

Tüm resimler ve metinler; dizayn ve üretim özellikleri üzerinde değişiklik yapabilme hakkına sahip olan ATLAS FİLTRE himayesindedir.

ATLAS FILTRI s.r.l.

Via del Santo 227, I-35010 Limena, Italy. - Tel. +39.049.76.90.55 Fax +39.049.76.99.94 - www.atlasfiltri.com